

PLANTA DE COBERTURA
Escala: 1/75

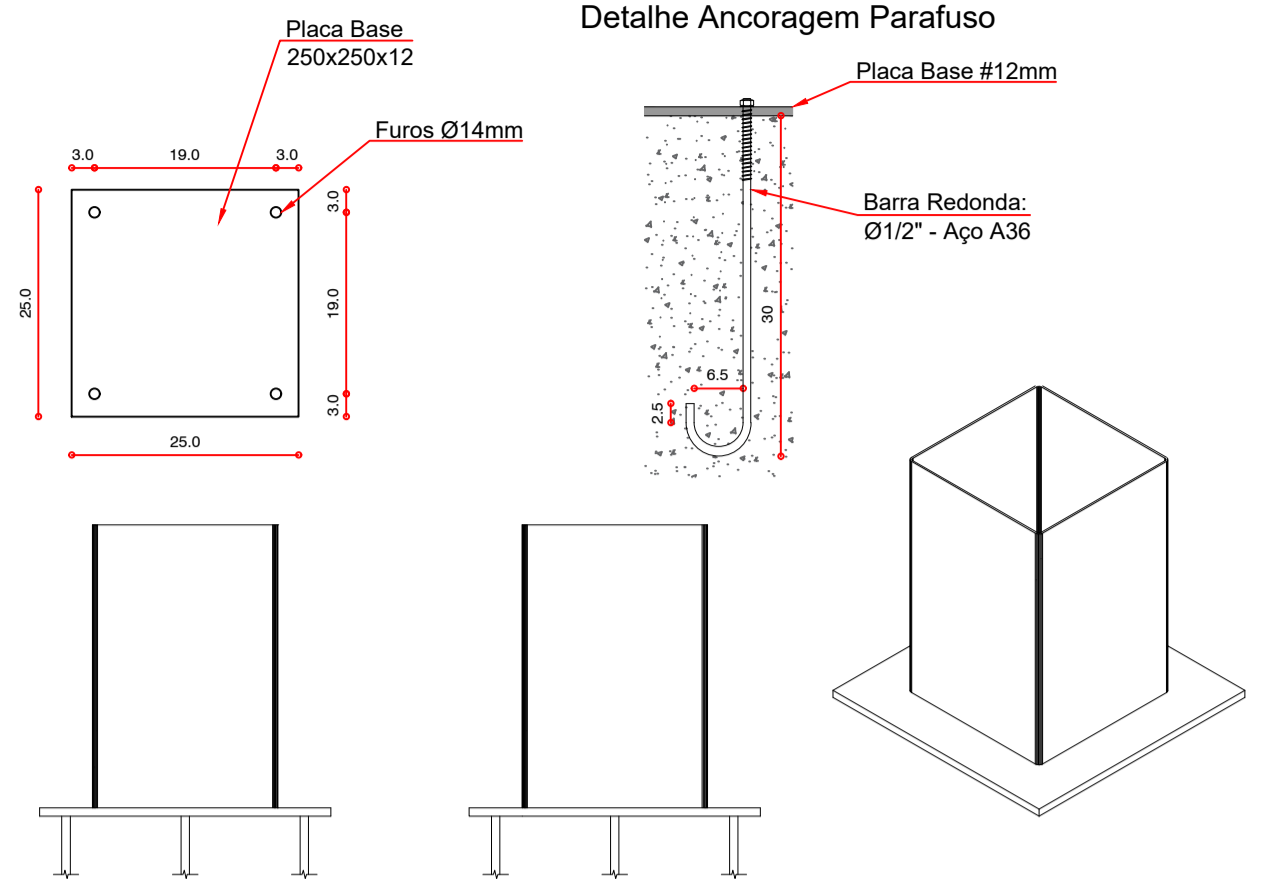

DETALHE FIXAÇÃO DOS PILARES METÁLICOS NA SAPATA
Sem Escala

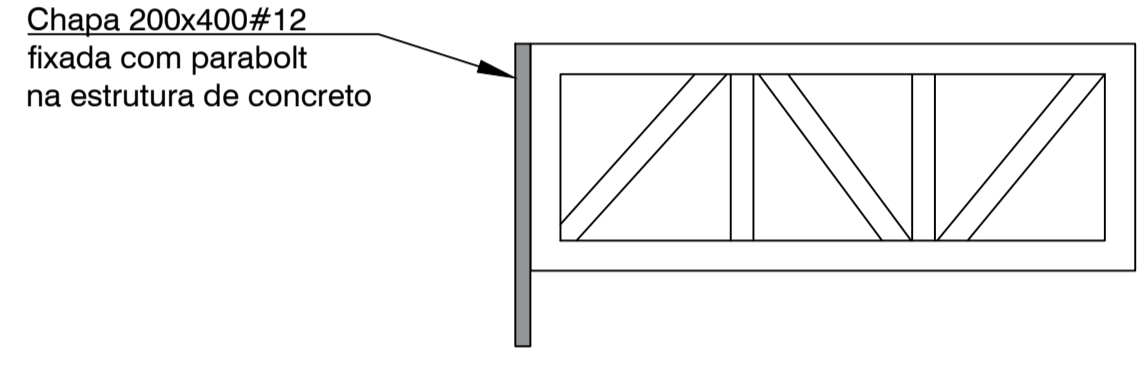
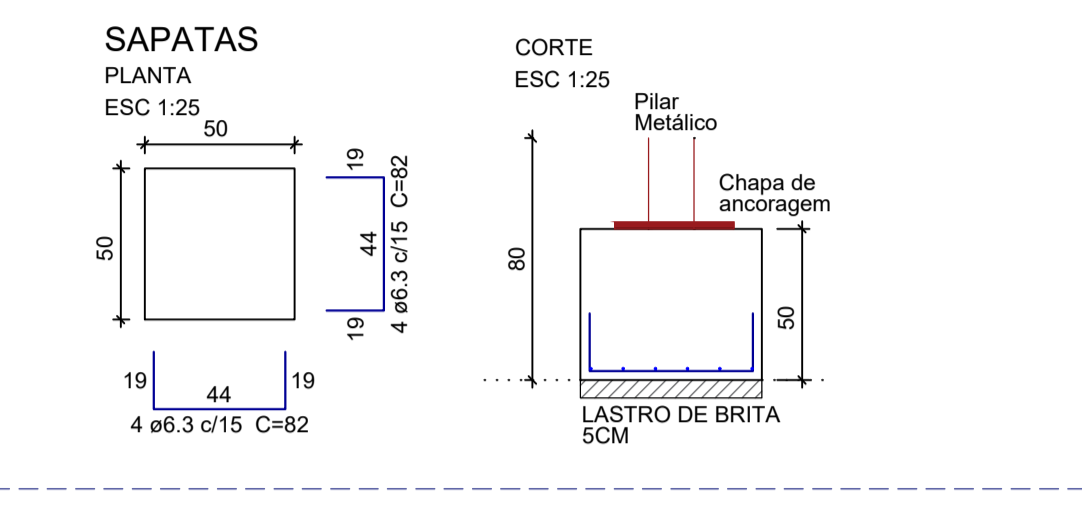
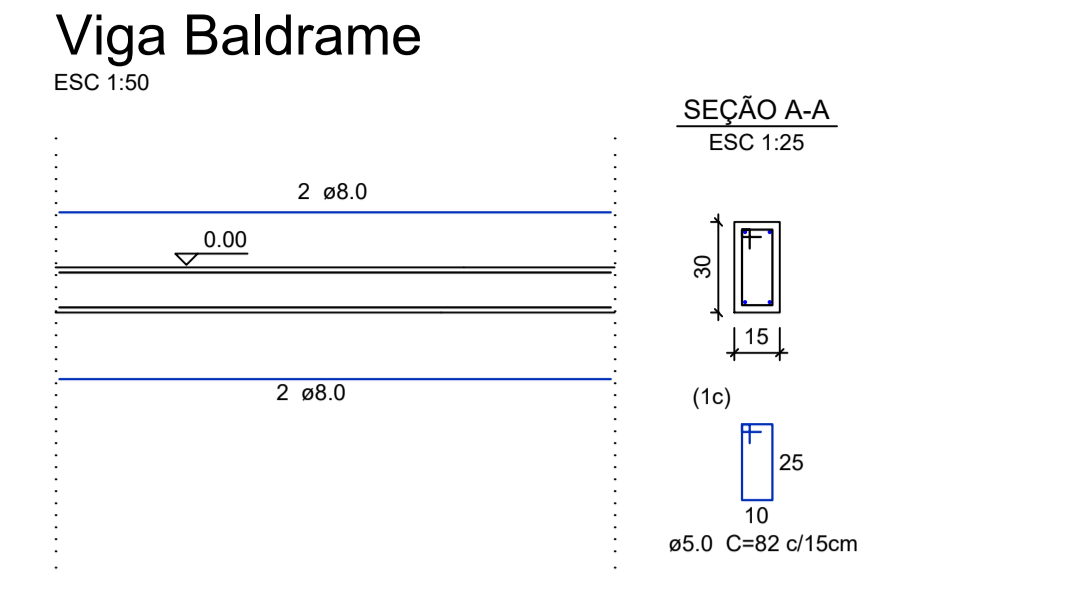

Ligação Tesoura com Pilar de Concreto Existente
Esc: 1/10

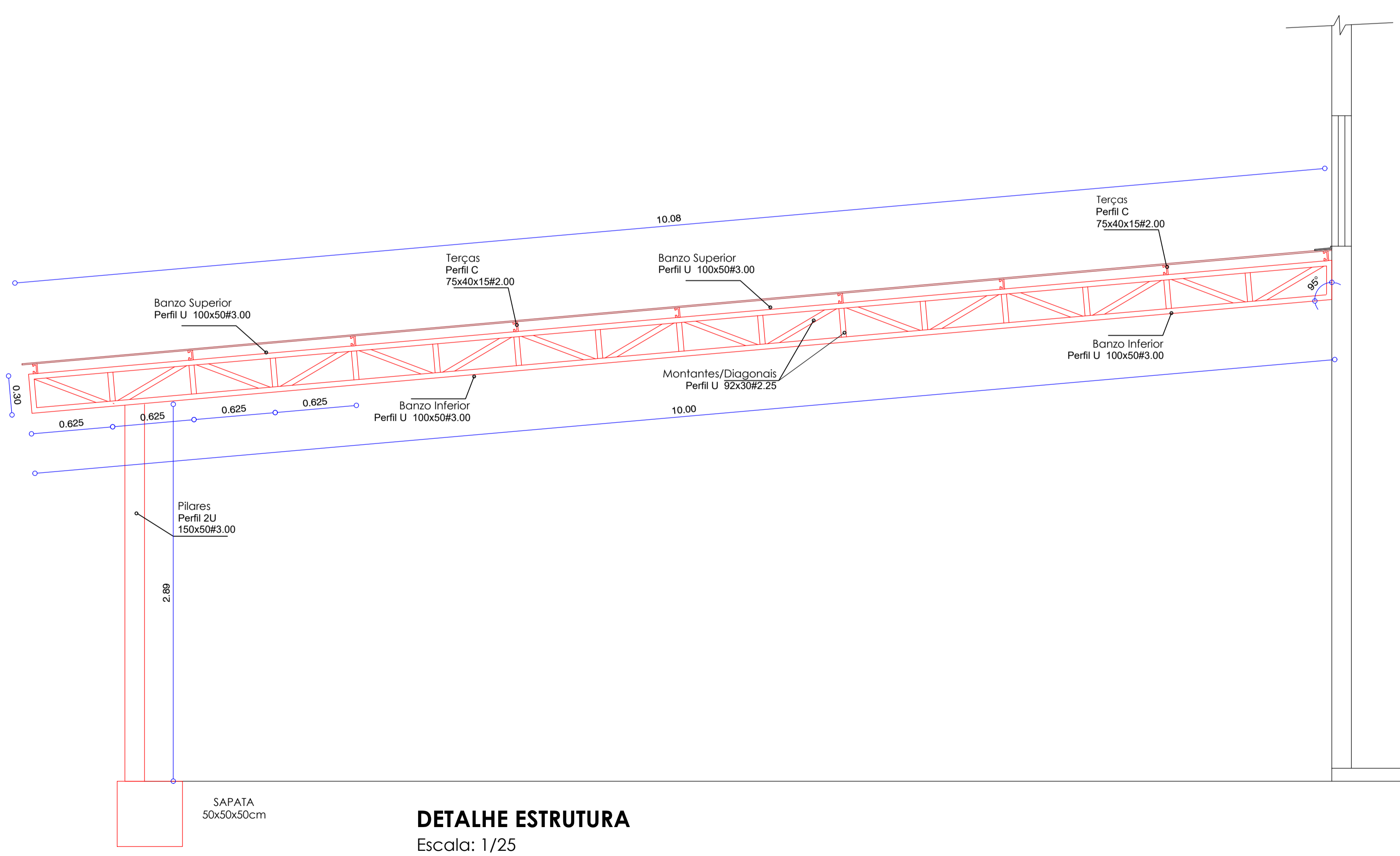

DETALHE ESTRUTURA
Escala: 1/25

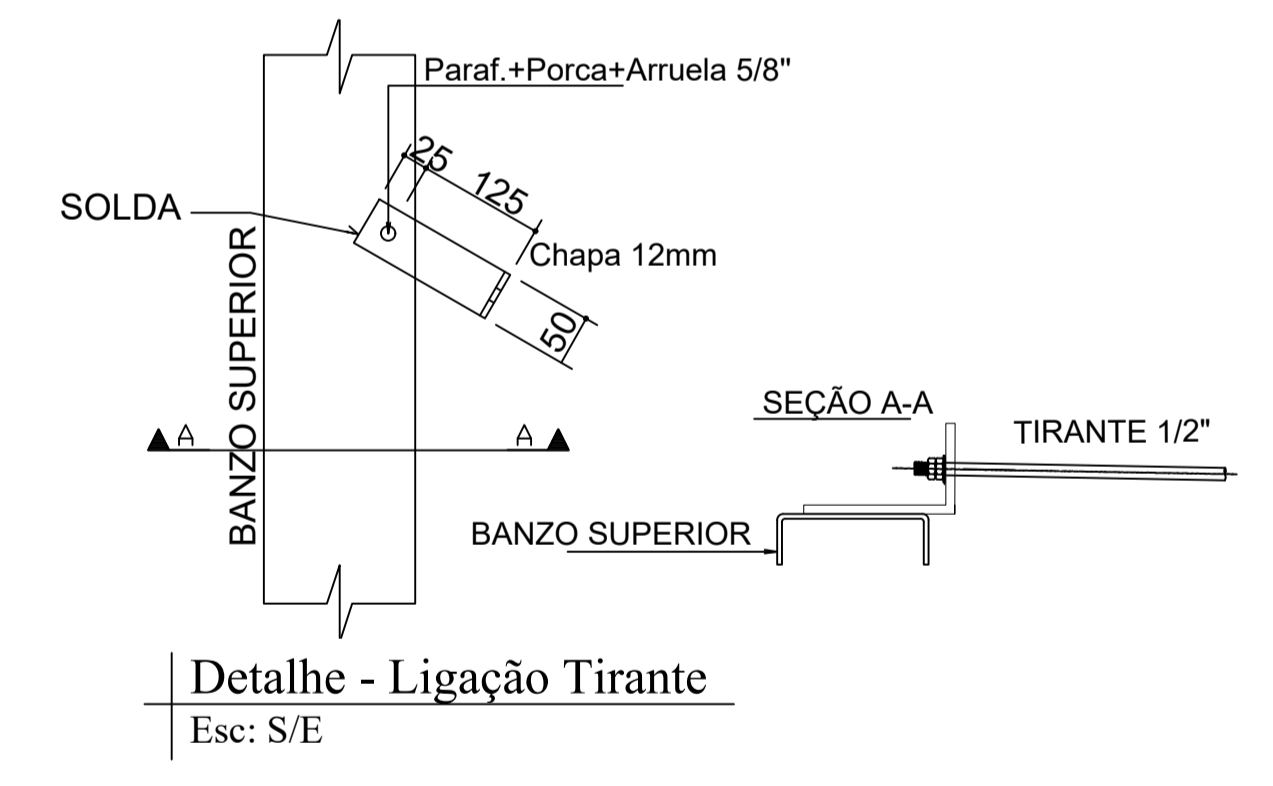

Detalhe - Ligação Tirante
Esc: S/E

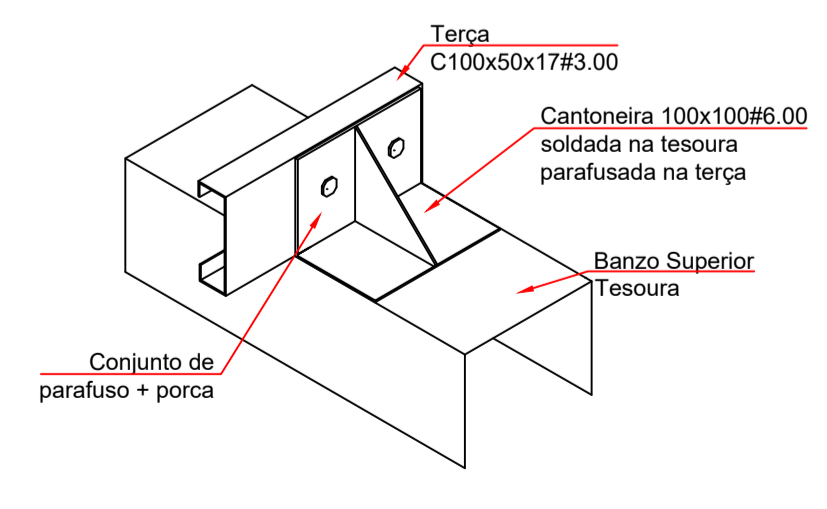

Detalhe Fixação das Terças
Esc: 1/10

Carimbos

Assinaturas

JULIANO DE LIMA
Engenheiro Civil - CREA/SC 147.428-0

MUNICÍPIO DE TUNÁPOLIS - SC
CNPJ: 78.486.198/0001-52

PROJETO ESTRUTURAL

Proprietário
MUNICÍPIO DE TUNÁPOLIS - SC

Endereço
Anexo Ginásio - Linha São Pedro, Interior, Tunápolis/SC

Descrição
Cobertura Metálica no Parque Infantil da Escola da Linha São Pedro

Data
Dezembro/2023

Escalas Indicadas

Conteúdo da prancha
-Localização -Detalhes
-Plantas Baixas
-Cortes "AA" e "BB"
-Planta de Cobertura
-Fachadas

Autoria
FORMATO ENGENHARIA LTDA
CNPJ: 04.265.445/0001-54
CREA/SC 150.789-5
Responsável: Eng. Juliano de Lima

Número de Pavimentos
01

Área Total
181,11 m²

Prancha
EST-01
de 01

FORMATO
FORMATO ENGENHARIA
LTDA
CREA/SC 150.789-5